

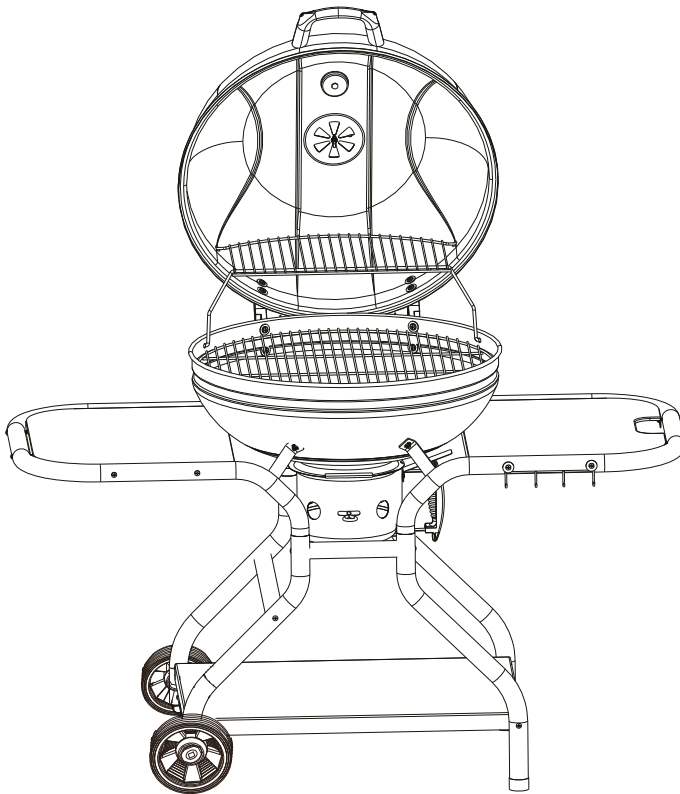

FIELDMANN[®]
Home & Garden Performance



FZG 1014

GRIL NA DŘEVĚNÉ UHLÍ

FZG 1014

VŠEOBECNÉ BEZPEČNOSTNÍ PŘEDPISY

Důležitá bezpečnostní upozornění

NEDODRŽENÍ POKYŇŮ V TĚCHTO UPOZORNĚNÍCH NA NEBEZPEČÍ A VAROVÁNÍCH MŮŽE VÉST K VÁŽNÉMU POŠKOZENÍ ZDRAVÍ, KE SMRTI, KE VZNIKU POŽÁRU NEBO K VÝBUCHU A KE ŠKODÁM

BEZPEČNOSTNÍ SYMBOLY (☸) vás upozorní na důležité **BEZPEČNOSTNÍ** informace. Signální slova **NEBEZPEČÍ**, **VAROVÁNÍ** nebo **UPOZORNĚNÍ** budou použita společně s (☸) **BEZPEČNOSTNÍM SYMBOLEM**.

NEBEZPEČÍ označuje nejzávažnější rizika.

Přečtěte si, prosím, všechny bezpečnostní informace v této Příručce

☸ **NEBEZPEČÍ**













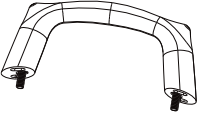
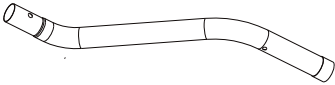
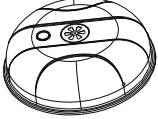





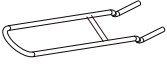

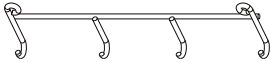



- ☸ Nebudete-li věnovat dostatečnou pozornost upozorněním na nebezpečí, výstrahám a varováním obsaženým v této příručce uživatele, může to mít za následek vážné nebo i smrtelné zranění, případně požár či výbuch se škodami na majetku.
 - ☸ Nepoužívejte uvnitř! Gril je určen pouze k použití venku. Při použití uvnitř dojde k nahromadění jedovatých spalin a může dojít k vážnému poškození zdraví nebo smrti.
 - ☸ Tento gril používejte pouze mimo budovy, v dobře větraných prostorách. Nepoužívejte jej v garáži, v budově, v přístřešku ani v jiných uzavřených prostorách.
 - ☸ Nepoužívejte tento gril pod žádnou hořlavou konstrukcí.
 - ☸ **UPOZORNĚNÍ!** Nepoužívejte líh nebo petrolej k zapalování nebo opětovnému zapalování! Používejte pouze podpalovače odpovídající EN 1860-3.
 - ☸ Při nesprávné montáži vzniká nebezpečí. Postupujte, prosím, podle pokynů k montáži uvedených v tomto návodu. Tento gril používejte, pouze když jsou všechny jeho součásti na svých místech. Nádoba na popel musí být upevněna k nohám pod grilovacím kotlem nebo musí být před zapálením grilu uložena na svém místě vysokokapacitní nádoba na popel.
 - ☸ Nepřilévejte startovací tekutinu nebo dřevěné uhlí napuštěné startovací tekutinou do horkého nebo teplého dřevěného uhlí. Po použití startovací kapaliny zakryjte a uložte v bezpečné vzdálenosti od grilu.
-

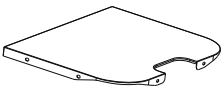

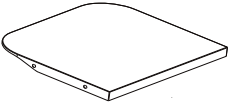



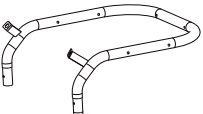















- * K zapálení grilu nikdy nepoužívejte benzín, alkohol ani žádné jiné těkavé kapaliny. Používáte-li startovací tekutinu, odstraňte před zapálením dřevěného uhlí veškeré zbytky kapaliny, které mohly uniknout dolními průduchy.
- * Při manipulaci s grilem dbejte dostatečné opatrnosti. Během grilování se gril silně zahřívá; nenechávejte jej proto nikdy při používání bez dozoru.
- * **VAROVÁNÍ!** Udržujte mimo dosah dětí a zvířat. Nenechávejte děti ani zvířata pohybující se v blízkosti horkého grilu bez dozoru.
- * **POZOR!** Gril může být velmi horký, při provozu jej nepřemisťujte. Nechte gril před přemístěním dostatečně vychladnout.
- * Nepoužívejte gril ve vzdálenosti menší než 1,5 m od hořlavých materiálů. Z hořlavých materiálů mohou být vyrobeny i dřevěné terasy, patia a verandy.
- * Neodstraňujte popel, pokud není dřevěné uhlí zcela vyhořelé a vyhaslé a dokud gril nevychladne.
- * Nepoužívejte oblečení s volnými rukávy při zapalování nebo používání grilu.
- * Nepoužívejte gril při silném větru.
- * **VAROVÁNÍ**
- * Gril udržujte vždy ve stabilní a vodorovné poloze.
- * Sejměte z grilu víko, pokud zapalujete dřevěné uhlí.
- * Nikdy se nedotýkejte grilovací mřížky nebo roštu na dřevěné uhlí, popela, uhlí ani grilu, abyste zjistili je-li horký.
- * K regulaci plamenů nebo k uhašení dřevěného uhlí nikdy nepoužívejte vodu, mohlo by dojít k poškození smaltovaného povrchu. Lehka přivěte spodní větrací průduchy a zavřete gril víkem.

SYMBOLY



Upozornění!! Horký povrch.

1		1	15		1
2		1	16		2
3		1	17		2
4		1	18		1
5		1	19		1
6		2	20		2
7		1	21		1
8		1	22		1
9		1	23		1
10		1	24		1
11		1	25		1
12		1	26		1
13		2	27		1
14		2	28		1
			29		2

A	M6		2
	∅ 6X16		2
	∅ 6X18		2
B	M5x12		2
			2
C	M6x16		4
	∅ 6X16		4
			4
D	M6x45		6
	∅ 6X12		6
E	M6x45		12
			12
F	M6x45		4
	∅ 6X20		4
			4
G	M10		2
H	∅ 6X30		2
			2
I	M6X16		2
	∅ 6X16		2
J	M6X16		8
	∅ 6X16		8
	∅ 6X18		8

1

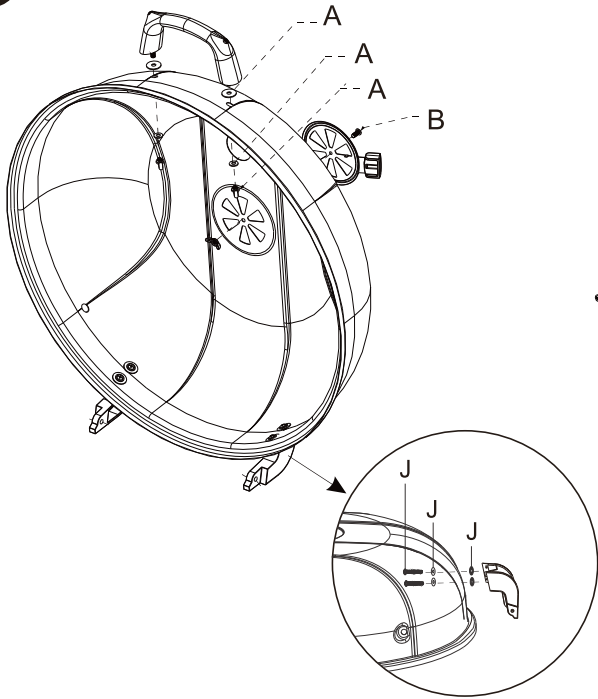

2

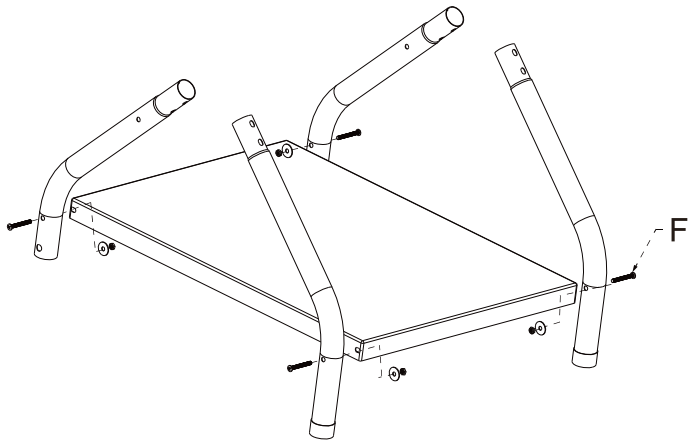

3

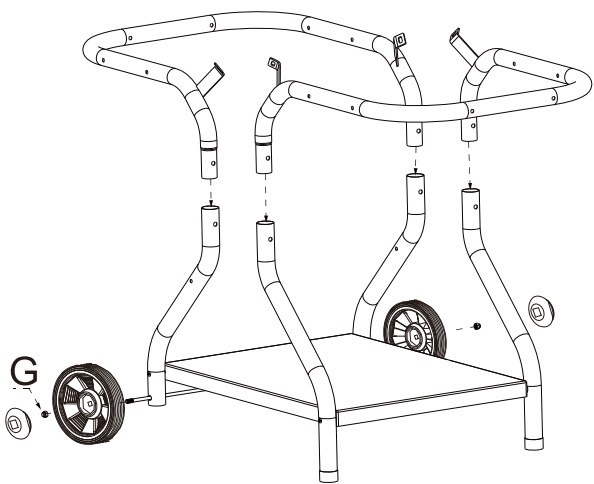

4

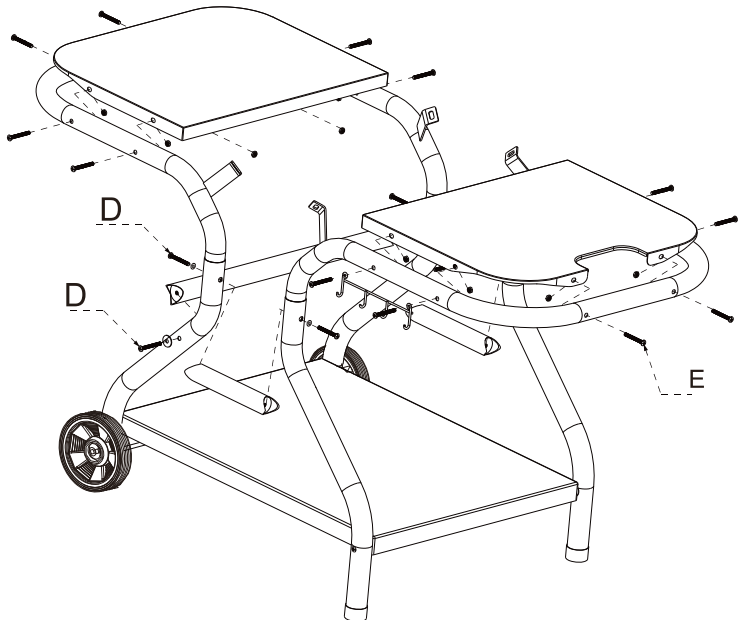

5

